

Техникийн тодорхойлолт: ХС-1.5

| № | Нэр Үзүүлэлт | төрөл, | Шаардлага |
|----------|--------------------------------------------------------------------|--------|------------------------------------------------------------------------------------------------------------------------------------------------------------------------------------------------------------------------------------------------------------------------------------------------------------------------------------------------------------------------------------------------------|
| 1 | Материал | | Гэрээнд өөрөөр заагаагүй бол бүх бараа, материал нь шинэ, ашиглагдаагүй байна. |
| 2 | Стандарт | | Бараа, материал нь олон улсын хэмжээнд болон Монгол улсад мөрдөж буй стандартын шаардлагыг хангасан байна. |
| 3 | Байршил | | Дархан сум 5-р баг, 15-р сургуулийн төв авто замын хурд сааруулагч хийх |
| 4 | Хийгдэх ажил | | |
| 4.1 | Замын сэргээх | чиг | Замын чиг сэргээх /GPS/ 0.01км, |
| 4.2 | Хурд сааруулагчийн ажил | | Асфальтбетон хучлагын ирмэг хөрөөдөх 45м, Асфальтбетон хучлагыг хийн алхаар эвдэж, хуулах 4.11м3, Одоо байгаа авто замын тэмдэглэгээг арилгах 18.4м2, Хурд сааруулагчийг асфальтбетон хольцоор байгуулах /Шүдний асфальтбетоны хамт/ 7.07м3, Битумэн цацлага хийх 59.0м2, Замын тэмдэглэгээг зориулалтын машинаар термопластик будгаар хийх 18.4м2, Замын тэмдэг суурилуулах 8.0ш, |
| 4.3 | Авто зам, замын байгууламжийг улсын ашиглалтад оруулах | | Авто зам, замын байгууламжийг ашиглалтад оруулах 0.01км, Зам ашиглалтад өгөх үеийн хог цэвэрлэх 0.01км, |
| 5 | Туршлага | | Энэхүү ажилтай ижил төстэй ажлыг хийж гүйцэтгэж байсан туршлагатай байх. |
| 6 | Зөвшөөрөл | | Авто зам, замын байгууламж барих, засварлах, арчлах ажлын тусгай зөвшөөрөлтэй байх. |
| 7 | Баталгаа | | Чанарын баталгаа шаардана. |
| 8 | Зураг төсөв | | 0.0 төгрөг |
| 9 | Төсөвт өртөг | | 17,447,500.0 төгрөг |
| 10 | Урьдчилгаа | | Санхүүжилтийн урьдчилгаа олгохгүй. |

Захиалагч байгууллага
Дархан-Уул аймгийн ЗДТГ

Зургийн байгууллага
Засмал зам ХХК

Төсвийн шифр: 41/24

Зургийн шифр: 41/24

ДАРХАН-УУЛ АЙМГИЙН ДАРХАН СУМЫН ДОТОРХИ АВТО ЗАМЫН ХУРД СААРУУЛАГЧИЙН АЖЛЫН ТӨСӨВ
/Авто замын өргөн-7м/

Төсөвт өртгийн дүн 17,447,500 төгрөг

Баталгаажуулсан:

Зураг төслийн Засмал зам ХХК

Захирал Л.Батхүү /...../

Огноо 2026.04.20

Төсвийн тооцоог гүйцэтгэсэн:

Төсөвчин Э.Цэнгэл /...../

Огноо 2026.04.20

Төсвийн тооцоог хянасан:

Мэргэшсэн төсөвчин Н.Нямсүрэн /...../

Огноо 2026.04.20





Зургийн байгууллагын хаяг:

Улаанбаатар СБД 9-р хороо Шинэ дэлхий оффис 801 тоот

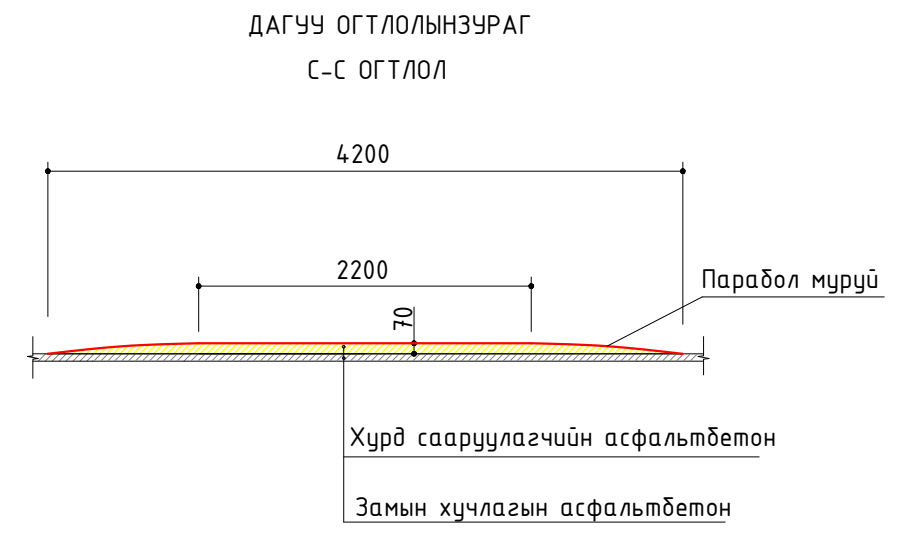
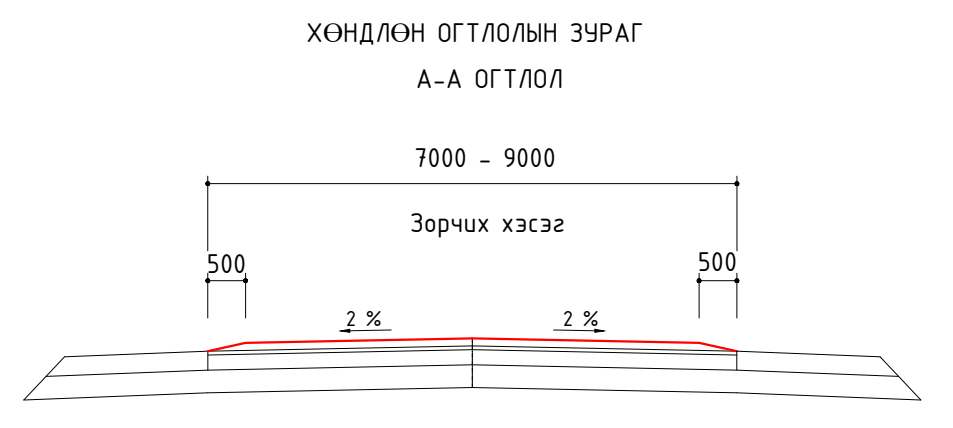
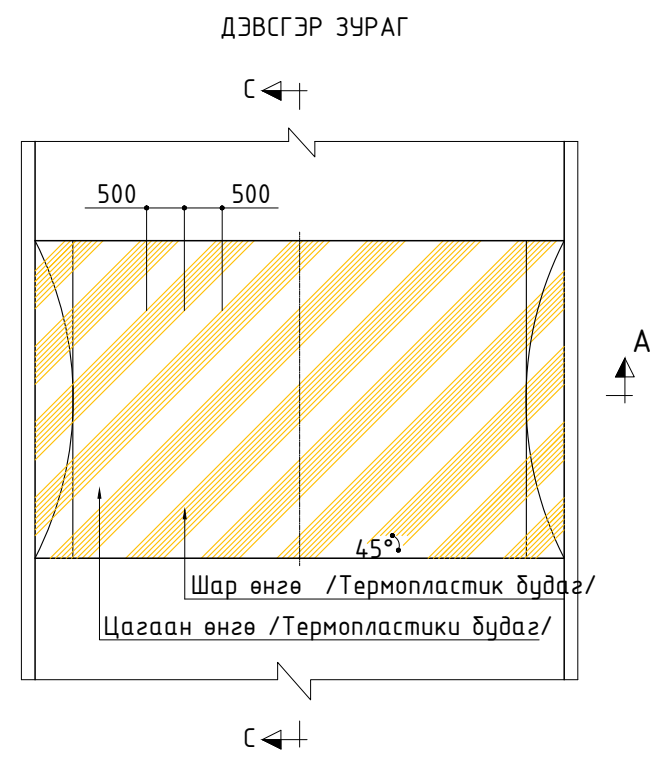
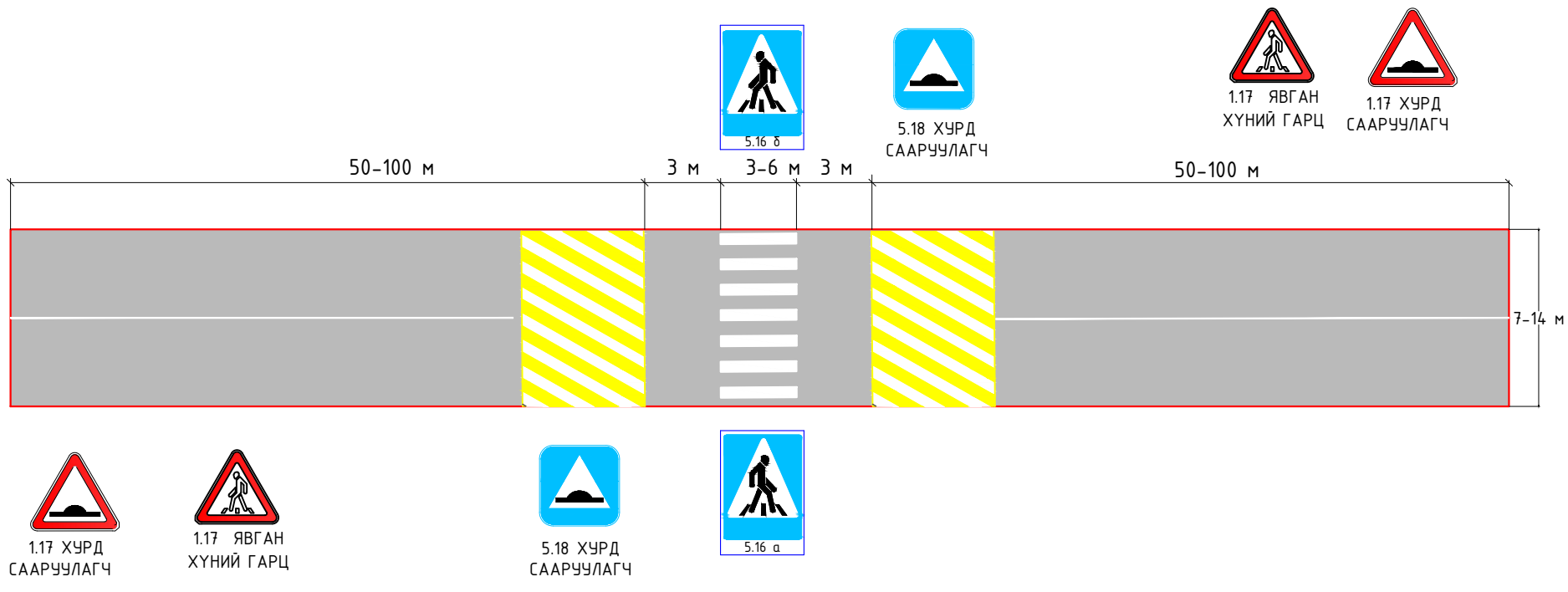
7 М, 9 М, 14 М ӨРГӨНТЭЙ АВТО ЗАМЫН ХУРД СААРУУЛАГЧИЙН ЗУРАГ

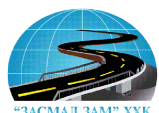

| ХУРД СААРУУЛАГЧИЙН АЖЛЫН ТОО ХЭМЖЭЭ | | | | | |
|-------------------------------------|------------------------------------------------------------------------|----------------|------------------|------|-------|
| № | Ажлын нэр | Хэмжих нэгж | Авто замын өргөн | | |
| | | | 7 м | 9 м | 14 м |
| 1 | Хурд сааруулагчийн асфальтбетон хийх /Шүдний асфальтбетон орсон болно/ | м ³ | 7.07 | 9.07 | 14.14 |
| 2 | Битум цацлага хийх | м ² | 59 | 75.6 | 118 |
| 3 | Хэвтээ тэмдэглэгээг хийх | м ² | 18.4 | 20.8 | 26.8 |
| 4 | Замын тэмдэг байрлуулах | ш | 8.0 | 8.0 | 8.0 |
| 5 | Одоо байгаа асфальтбетон хөрөөдөх | м | 45 | 53 | 90 |
| 6 | Хийн алхаар эвдэж зайлуулах | м ³ | 4.11 | 5.29 | 8.22 |
| 7 | Одоо байгаа хэвтээ тэмдэглэгээг арилгах | м ² | 18.4 | 20.8 | 26.8 |

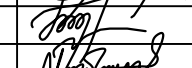
| | | | | | | | | | |
|-----------------------------------------------------------------------------------------------------------------------------------------------------------------------------------|--------------------------------------------------------------------|----------------|---------------------------------------------------------------------------------------|---------------------|--|--|----------|--------|------------|
|  "ЗАСМАЛ ЗАМ" ХХК УБ хот, СБД, 7-р хороо, Хоймор Оффис 509 тоот "ЗАСМАЛ ЗАМ" ХХК | ДАРХАН-УУЛ АЙМГИЙН ДАРХАН СУМЫН ДОТОРХИ АВТО ЗАМЫН ХУРД СААРУУЛАГЧ | | | ХС | | | | | |
| | Захирал | Л.Батхүү |  | ХУРД СААРУУЛАГЧ | | | Масштаб: | | |
| | Зур. Инж | Ё.Эрдэнэжаргал | | | | | Үе шат | Хуудас | Бүх хуудас |
| | Гүйцэтгэсэн | О.Рэнцэн-Очир |  | ЗУРГИЙН ШИФР: 41/24 | | | A3 | 01 | 01 |
| Шалгасан | Н.Нямсүрэн | 2024.09 сар | | | | | | | |

ТАЙЛБАР БИЧИГ

1. Авто зам, замын байгууламжийн төсвийн тооцоог инженерийн нарийвчилсан зураг төслөөр тодорхойлсон ажлын тоо хэмжээг үндэслэн, ЗТ-ийн сайдын 2019 оны 7 дугаар сарын 31-ний өдрийн 256 тоот тушаалаар батлагдсан "Авто зам, замын байгууламжийн барилга, засварын ажлын төсөв бодох норм" ЗЗБНБД 81-013-2019-ын дагуу хийж гүйцэтгэлээ.
2. Төсөв зохиоход "Авто замын барилгын ажлын төсвийн жишиг норм" ЗЗБНБД 83-25-2023, "Авто зам, замын байгууламжийн засвар, арчлалтын ажлын төсвийн жишиг норм" ЗЗБНБД 83-26-2023, "Төмөрбетон гүүр, хоолойн барилгын ажлын төсвийн жишиг норм" ЗЗБНБД 83-28-2023 суурь нормуудыг ашиглав.
3. "Авто зам, замын байгууламжийн барилга, засварын ажлын төсөв бодох норм" ЗЗБНБД 81-013-2019-ын Хавсралт 3-1 -д зааснаар ажилчдын тарифт цалинг, Хавсралт 3-3 -д зааснаар автомашинаар ачаа тээвэрлэх зардлыг, Хавсралт 3-5 -д зааснаар машин механизмын ажлын нэгж маш.цаг-ийн зардлыг тус тус авав.
4. Тээвэр, нүүлгэн шилжүүлэлт болон машинч механизмчдын цалинг тухайн зардлын дүнгээс 8.7 хувиар тооцож төсөвт тусгалаа.
5. Ажилчдын нэмэгдэл цалинг тээвэр, нүүлгэн шилжүүлэлт, машин механизмын операторчдын цалин болон ажилчдын цалингийн нийлбэр дүнгээс 15.1%-иар тооцлоо.
6. ИТА -ийн цалинг ажилчдын цалин болон тээвэр, машин механизмын операторчдын цалингийн нийлбэр дүнгээс 17.0%-иар тооцов.
7. Ниймийн даатгалын шимтгэлийг нийт цалингийн 14.5%-р, ажлын багаж хэрэгслийн элэгдлийн зардлыг ажилчдын цалингийн 6.8% -р тус тус тооцож төсөвт тусгав.
8. Материалын зардлыг тооцохдоо хайрга, дайрга, элс зэрэг материалын үнийг зах зээлийн үнийг баримтлав, бетон зуурмаг болон бетон хийц, арматур, төмөр хийцийн үнийг одоогийн жишиг үнээр тооцов.
9. Нүүлгэн шилжүүлэх зардлыг "Авто зам, замын байгууламжийн барилга, засварын ажлын төсөв бодох норм" ЗЗБНБД 81-013-2019-ын Хавсралт 3-5 -д зааснаар тооцов.
10. Нийт цалингийн 63.5%-иар удирдлагын зардлыг, 71.8%-иар ашигийг, ХАБЭА-н үйл ажиллагааны зардлыг шууд зардлын дүнгээс 2.5 %-ийр тус тус тооцов.
11. Авто замын барилга, засвар, арчлалтын ажлын талбайд ажиллах ажилтнуудад үйлчлэх зардлыг нийт хөдөлмөр зарцуулалтын ажлын нэг өдрийн үргэлжлэх хугацаанд (7.97)-д хувааж, ноогдворыг нэг хүн.өдрийн хээрийн нэмэгдэл болох 14000 төгрөгөөр үржүүлж гаргав.
12. Захиалагчийн хяналтын зардлыг шууд зардлын дүнгээс 2%, магадлашгүй ажлын зардлыг барилга угсралтын ажлын зардлын дүнгээс 2% байхаар тооцож төсөвт тусгав.
13. Нэмэгдсэн өртгийн албан татварыг "Нэмэгдсэн өртгийн албан татварын тухай" Монгол улсын хуулийн 11-р зүйлийн 11.1-р заалтын дагуу БУА зардлын дүнгээс 10%-иар тооцов.
14. Авто замын тухай /шинэчилсэн найруулга/ хуулийн 8-р заалтын дагуу БУА-ын зардлын дүнгээс 0.4%-иар тооцон нормчлолын сангийн шимтгэлийг тооцов.

Тайлбар бичсэн:

Мэргэшсэн төсөвчин:

МОНГОЛ УЛС
ЗМТ-113-117
НЭМЭГДСЭН ӨРТГИЙН АЖЛЫН ТӨСӨВЧИЙН
Н.Нямсүрэн
2023-2026

НЭГЖ ҮНЭ БА НИЙТ ҮНИЙН ТӨСВИЙН ТООЦОО

ЗАМЫН ЧИГ СЭРГЭЭХ, ГАДАСЛАХ

| № | Үндэслэл | Ажлын нэр | Нэгж | Тоо хэмжээ | Нэгж өртөг | Бүгд өртөг |
|---|----------|-------------------------|------|------------|--------------|------------------|
| 1 | 25-02-02 | Замын чиг сэргээх (GPS) | 1 км | 0.01 | 2,988,832.86 | 20,921.83 |
| | | Бүгд дүн | | | | 20,921.83 |

ХУРД СААРАГЧИЙН АЖИЛ /АВТО ЗАМЫН ӨРГӨН 7М/

| № | Үндэслэл | Ажлын нэр | Нэгж | Тоо хэмжээ | Нэгж өртөг | Бүгд өртөг |
|---|----------|--------------------------------------------------------------------------------|------|------------|--------------|---------------------|
| 2 | 25-10-21 | Асфальтбетон хучлагын ирмэг хөрөөдөх | 1 м | 45 | 8,236.12 | 370,625.42 |
| 3 | 26-04-31 | Асфальтбетон хучлагыг хийн алхаар эвдэж, хуулах | 1 м3 | 4.11 | 432,931.51 | 1,779,348.49 |
| 4 | 26-05-31 | Авто замын тэмдэглэгээг арилгах | 1 м2 | 18.4 | 43,261.86 | 796,018.21 |
| 5 | 25-22-07 | Хурд сааруулагчийг асфальтбетон хольцоор байгуулах /Шүдний асфальтбетоны хамт/ | 1 м3 | 7.07 | 1,199,317.94 | 8,479,177.84 |
| 6 | 25-10-01 | Битумэн цацлага хийх | 1 м2 | 59 | 4,096.89 | 241,716.28 |
| 7 | 25-14-03 | Замын тэмдэглэгээг зориулалтын машинаар термопластик будгаар хийх | 1 м2 | 18.4 | 57,495.44 | 1,057,916.13 |
| 8 | 25-15-01 | Замын тэмдэг суурилуулах | 1 ш | 8 | 586,747.84 | 4,693,982.73 |
| | | Бүгд дүн | | | | 17,418,785.1 |

АВТО ЗАМ, ЗАМЫН БАЙГУУЛАМЖИЙГ УЛСЫН АШИГЛАЛТАД ОРУУЛАХ

| № | Үндэслэл | Ажлын нэр | Нэгж | Тоо хэмжээ | Нэгж өртөг | Бүгд өртөг |
|----|----------|--------------------------------------------------|------|------------|------------|--------------|
| 9 | 25-20-02 | Авто зам, замын байгууламжийг ашиглалтад оруулах | 1 км | 0.01 | 722,454.29 | 5,057.18 |
| 10 | 25-19-02 | Зам ашиглалтад өгөх үеийн хог цэвэрлэх | 1 км | 0.01 | 390,831.43 | 2,735.82 |
| | | Бүгд дүн | | | | 7,793 |

НЭГЖ ҮНИЙН НИЙЛБЭР: 17,447,500

НЭГДСЭН ТӨСВИЙН ТООЦОО

ДАРХАН-УУЛ АЙМГИЙН ДАРХАН СУМЫН ДОТОРХИ АВТО ЗАМЫН ХУРД СААРУУЛАГЧИЙН АЖЛЫН ТӨСӨВ

| № | Зардлын нэр | Бүгд өртөг (төг) | Тайлбар |
|----|----------------------------------------------------------------------------------------|-------------------|----------------------------------------------------------------------|
| 1 | Ажилчдын цалин | 1'425'522 | Маягт №3-1-ийн 10-р баганын дүн |
| 2 | Тээврийн жолоочийн цалин | 13'762 | Тээврийн зардлын дүнгээс 8.7% |
| 3 | Машин механизмын операторчидын цалин | 92'737 | Машин механизм, тоног төхөөрөмжийн зардлын дүнгээс 8.7% |
| 4 | Нүүлгэн шилжүүлэх ажлын цалин | 126'061 | Нүүлгэн шилжүүлэх ажлын зардлын дүнгээс 8.7% |
| 5 | Ажилчдын нэмэгдэл цалин | 250'370 | [1]+[2]+[3]+[4]-ийн нийлбэр дүнгээс 15.1% |
| 6 | ИТА-ны цалин | 260'444 | [1]+[2]+[3]-ын нийлбэр дүнгээс 17.0% |
| 7 | Алслалтын нэмэгдэл цалин | 0 | [1]+[2]+[3]+[6]-ийн нийлбэр дүнгээс нормын дагуу тооцно. |
| 8 | НИЙТ ЦАЛИН | 2'168'896 | [1]+[2]+[3]+[4]+[5]+[6]+[7]-ийн нийлбэр дүн |
| 9 | Нийгмийн даатгалын шимтгэл | 314'490 | [8]-ын дүнгээс нормын дагуу тооцно. |
| 10 | Материалын зардал | 6'635'355 | Төсвийн материалын зардлын тооцоо |
| 11 | Тээврийн зардал | 144'421 | [Тээврийн зардлын тооцооны дүн]-[2] |
| 12 | Машин механизм, тоног төхөөрөмжийн зардал | 973'201 | [Машин механизм, тоног төхөөрөмжийн зардлын тооцооны дүн]-[3] |
| 13 | Ажлын багаж, хэрэгслийн элэгдлийн зардал | 96'936 | [1]-ийн дүнгээс 6.8% |
| 14 | Авто замын барилга, арчлалт, засварын ажлын талбайд ажиллах ажилтнуудад үйлчлэх зардал | 415'365 | [Нийт хөд.зарц] / [7.97]* [14000 төгрөг] |
| 15 | Нүүлгэн шилжүүлэх зардал | 1'322'920 | [Нүүлгэн шилжүүлэх зардлын дүн] – [4] |
| 16 | Түр барилгын элэгдэл | 0 | Тооцоогоор |
| 17 | ШУУД ЗАРДЛЫН ДҮН | 12'071'584 | [8]+[9]+[10]+[11]+[12]+[13]+[14]+[15]+[16]-ийн нийлбэр дүн |
| 18 | Удирдлагын зардал | 1'377'249 | [8]-ын дүнгээс "Алслалтын нэмэгдэл цалин"[7]-г хассан дүнгийн 63.5% |
| 19 | Ашиг | 1'557'267 | [8]-ын дүнгээс "Алслалтын нэмэгдэл цалин" [7]-г хассан дүнгийн 71.8% |
| 20 | ХАБЭА-н үйл ажиллагааны зардал | 301'790 | [17]-ийн дүнгээс 2.5% |
| 21 | Ажиллагсадын даатгал | 0 | Нэг хүний үнэлгээнээс 0.8 хувиар тооцно. |
| 22 | Барилга угсралтын даатгал | 0 | [17]-ийн дүнгээс 0.0 хувиар тооцно. |
| 23 | Машин механизм, тоног төхөөрөмжийн даатгал | 0 | Балансын үнийн 0.5 хувиар тооцно. |
| 24 | БАРИЛГА УГСРАЛТЫН АЖЛЫН ДҮН | 15'307'890 | [17]+[18]+[19]+[20]+[21]+[22]+[23]-ын нийлбэр дүн |
| 25 | Техник, технологийн хяналт, зөвлөх үйлчилгээний зардал | 0 | Нормд зааснаар |
| 26 | Захиалагчийн хяналтын зардал | 241'432 | Нормд зааснаар |
| 27 | Магадлашгүй ажлын зардал | 306'158 | [24]-ийн дүнгээс 2.0% |
| 28 | Нэмэгдсэн өртгийн албан татвар | 1'530'789 | [24]-ийн дүнгээс 10% |
| 29 | Норм, нормативийн сангийн шимтгэл | 61'232 | [24]-ийн дүнгээс 0.4% |
| 30 | НИЙТ ТӨСӨВТ ӨРТӨГ | 17'447'500 | [24]+[25]+[26]+[27]+[28]+[29]-ын нийлбэр дүн |

Гүйцэтгэсэн: Төсөвчин Э.Цэнгэл /.....

Хянасан: Мэргэшсэн төсөвчин Н.Нямсүрэн /.....

МОНГОЛ УЛС
МАТ-13-1
МЭРГЭШСЭН ТӨСӨВЧИЙН ДЯМСҮРЭН
МЭРГЭШСЭН ТӨСӨВЧИН
2023-2026

АЖИЛЧДЫН ХӨДӨЛМӨР ЗАРЦУУЛАЛТ, ЦАЛИНГИЙН ЗАРДЛЫН ТООЦОО

ЗАМЫН ЧИГ СЭРГЭЭХ, ГАДАСЛАХ

| № | Үндэслэл | Ажлын нэр | Хэмжих нэгж | Ажлын тоо хэмжээ | Ажилчдын мэргэжлийн зэрэг | Нэгж хөдөлмөр зарцуулалт хүн/цаг | Бүгд хөдөлмөр зарцуулалт хүн/цаг | Цалингийн тариф, төгрөг | Нийт цалин, төгрөг |
|---|----------|-------------------------|-------------|------------------|---------------------------|----------------------------------|----------------------------------|-------------------------|--------------------|
| 1 | 25-02-02 | Замын чиг сэргээх (GPS) | 1 км | 0.007 | III | 18.22 | 0.12754 | 11096 | 1,415 |
| | | Дүн | | | IV | 20.415 | 0.142905 | 12483 | 1,784 |
| | | | | | | | 0.27 | | 3,199 |

ХҮРД СААРАГЧИЙН АЖИЛ /АВТО ЗАМЫН ӨРГӨН 7М/

| № | Үндэслэл | Ажлын нэр | Хэмжих нэгж | Ажлын тоо хэмжээ | Ажилчдын мэргэжлийн зэрэг | Нэгж хөдөлмөр зарцуулалт хүн/цаг | Бүгд хөдөлмөр зарцуулалт хүн/цаг | Цалингийн тариф, төгрөг | Нийт цалин, төгрөг |
|---|----------|--------------------------------------------------------------------------------|-------------|------------------|---------------------------|----------------------------------|----------------------------------|-------------------------|--------------------|
| 1 | 25-10-21 | Асфальтбетон хучлагын ирмэг хөрөөдөх | 1 м | 45.0 | II | 0.0632 | 2.844 | 9400 | 26,734 |
| 2 | 26-04-31 | Асфальтбетон хучлагыг хийн алхаар эвдэж, хуулах | 1 м3 | 4.11 | III | 0.014667 | 0.660015 | 11096 | 7,324 |
| | | | | | IV | 0.035 | 1.575 | 12483 | 19,661 |
| 3 | 26-05-31 | Авто замын тэмдэглэгээг арилгах | 1 м2 | 18.4 | II | 0.2 | 3.68 | 9400 | 34,592 |
| | | | | | III | 0.0345 | 0.6348 | 11096 | 7,044 |
| | | | | | IV | 0.31 | 5.704 | 12483 | 71,203 |
| 4 | 25-22-07 | Хурд сааруулагчийг асфальтбетон хольцоор байгуулах /Шүдний асфальтбетоны хамт/ | 1 м3 | 7.07 | II | 0.644095 | 4.553752 | 9400 | 42,805 |
| | | | | | III | 3.8569 | 27.268283 | 11096 | 302,569 |
| | | | | | IV | 0.666667 | 4.713336 | 12483 | 58,837 |
| 5 | 25-10-01 | Битумэн цацлага хийх | 1 м2 | 59.0 | III | 0.002496 | 0.147264 | 11096 | 1,634 |
| | | | | | IV | 0.00178 | 0.10502 | 12483 | 1,311 |
| 6 | 25-14-03 | Замын тэмдэглэгээг зориулалтын машинаар термопластик будгаар хийх | 1 м2 | 18.4 | II | 0.0364 | 0.66976 | 9400 | 6,296 |
| | | | | | III | 0.105867 | 1.947953 | 11096 | 21,614 |
| | | | | | IV | 0.1 | 1.84 | 12483 | 22,969 |
| | | | | | V | 0.112 | 2.0608 | 13715 | 28,264 |
| | | | | | II | 2.047 | 16.376 | 9400 | 153,934 |
| 7 | 25-15-01 | Замын тэмдэг суурилуулах | 1 ш | 8.0 | III | 4.3786 | 35.0288 | 11096 | 388,680 |
| | | | | | IV | 0.0083 | 0.0664 | 12483 | 829 |

ХҮРД СААРАГЧИЙН АЖИЛ /АВТО ЗАМЫН ӨРГӨН 7М/

| № | Үндэслэл | Ажлын нэр | Хэмжих нэгж | Ажлын тоо хэмжээ | Ажилчдын мэргэжлийн зэрэг | Нэгж хөдөлмөр зарцуулалт хүн/цаг | Бүгд хөдөлмөр зарцуулалт хүн/цаг | Цалингийн тариф, төгрөг | Нийт цалин, төгрөг |
|---|----------|------------|-------------|------------------|---------------------------|----------------------------------|----------------------------------|-------------------------|--------------------|
| | | Дүн | | | | | 129.07 | | 1,421,242 |

АВТО ЗАМ, ЗАМЫН БАЙГУУЛАМЖИЙГ УЛСЫН АШИГЛАЛТАД ОРУУЛАХ

| № | Үндэслэл | Ажлын нэр | Хэмжих нэгж | Ажлын тоо хэмжээ | Ажилчдын мэргэжлийн зэрэг | Нэгж хөдөлмөр зарцуулалт хүн/цаг | Бүгд хөдөлмөр зарцуулалт хүн/цаг | Цалингийн тариф, төгрөг | Нийт цалин, төгрөг |
|---|----------|--------------------------------------------------|-------------|------------------|---------------------------|----------------------------------|----------------------------------|-------------------------|--------------------|
| 1 | 25-20-02 | Авто зам, замын байгууламжийг ашиглалтад оруулах | 1 км | 0.007 | VI | 9.42 | 0.06594 | 14794 | 976 |
| 2 | 25-19-02 | Зам ашиглалтад өгөх үеийн хог цэвэрлэх | 1 км | 0.007 | II | 1.6 | 0.0112 | 9400 | 105 |
| | | Дүн | | | | | 0.08 | | 1,081 |

БҮГД ХҮН ЦАГ: 129.42 БҮГД ЦАЛИН: 1,425,522

МАТЕРИАЛЫН ЗАРДЛЫН ТООЦОО

| № | Материалын нэр | Хэмжих нэгж | Нийт орц | Нэгж үнэ, төгрөг | Нийт үнэ, төгрөг |
|----|----------------------------------------------|-------------|-----------|------------------|------------------|
| 1 | Алхны хошуу | ш | 0.2055 | 30,000 | 6,165 |
| 2 | Бетон хольц В15 | м3 | 0.413398 | 253,000 | 104,590 |
| 3 | Бичгийн цаас | боодол | 0.0042 | 17,500 | 74 |
| 4 | Бичиг хэргийн туслах материалууд | ком | 0.0014 | 85,000 | 119 |
| 5 | Жижиг ширхэглэлтэй халуун асфальтбетон хольц | тн | 17.3922 | 246,000 | 4,278,481 |
| 6 | Замын тэмдэг (шонгийн хамт) | ш | 8.0 | 180,000 | 1,440,000 |
| 7 | Зүсэгчийн ир | ш | 0.232739 | 200,000 | 46,548 |
| 8 | Маркер | ш | 0.007 | 1,200 | 8 |
| 9 | Модон гадас (5х5х40см) | ш | 9.048 | 450 | 4,072 |
| 10 | Нунтаг шохой | кг | 3.772 | 350 | 1,320 |
| 11 | Принтерийн хор | ш | 0.0014 | 80,000 | 112 |
| 12 | Таар | м2 | 1.75942 | 1,000 | 1,759 |
| 13 | Термопластик будаг | кг | 86.2776 | 2,900 | 250,205 |
| 14 | Термопластик будгийн ойлгогч | кг | 6.71048 | 3,100 | 20,802 |
| 15 | Термопластик будгийн цавуу | кг | 3.83456 | 12,500 | 47,932 |
| 16 | Төмөр гадас d13x200 | ш | 0.364 | 400 | 146 |
| 17 | Төмөр гадас d20x200 | ш | 0.0364 | 1,500 | 55 |
| 18 | Ус | тн | 0.094121 | 2,000 | 188 |
| 19 | Хавтас | ш | 0.07 | 2,000 | 140 |
| 20 | Хадаас | кг | 0.118645 | 3,000 | 356 |
| 21 | Хаягдал материал | тн | 17.281479 | 0 | 0 |
| 22 | Шатдаг хий (газ) | кг | 0.27876 | 3,300 | 920 |
| 23 | Шингэрүүлсэн битум | тн | 0.200634 | 2,150,000 | 431,363 |
| | Бүгд дүн | | | | 6,635,355 |

МАШИН МЕХАНИЗМ, ТОНОГ ТӨХӨӨРӨМЖИЙН ЗАРДЛЫН ТООЦОО

| № | Машин механизм, тоног төхөөрөмжийн нэр | Хүчин чадал | Нийт машин цаг | Машин цагийн нэгж үнэ, төгрөг | Машин цагийн нийт үнэ, төгрөг |
|----|-----------------------------------------------|-------------|----------------|-------------------------------|-------------------------------|
| 1 | Автогудронатор | 6000л | 0.01 | 118676.0 | 1,400 |
| 2 | Ачааны автомашин | 10тн | 2.13 | 64949.0 | 138,187 |
| 3 | Ачааны автомашин | 2тн | 3.72 | 38913.0 | 144,775 |
| 4 | Ачигч | 3.0м3 | 0.03 | 138489.0 | 4,447 |
| 5 | Будгийн халаагч тогоо | 200°С | 1.47 | 19628.0 | 28,892 |
| 6 | Гар нягтруулагч | 90кг | 3.03 | 22195.0 | 67,251 |
| 7 | Гөлгөр булт хөнгөн индүү | 4-8тн | 0.24 | 67942.0 | 16,469 |
| 8 | Заадас зүсэгч хөрөө | <150мм | 2.33 | 23116.0 | 53,800 |
| 9 | Замын тэмдэглэгээний төхөөрөмж (термопластик) | 0.2м | 1.47 | 23300.0 | 34,298 |
| 10 | Зөөврийн компрессор | 10м3/мин | 4.96 | 51009.0 | 252,801 |
| 11 | Пикап | 4хүн | 1.59 | 41064.0 | 65,294 |
| 12 | Тэмдэглэгээ арилгагч машин | 3квт | 3.68 | 38498.0 | 141,673 |
| 13 | Хийн алх | 15кг | 4.32 | 26661.0 | 115,056 |
| 14 | Шүүрдэгч машин | 3.5м | 0.02 | 90147.0 | 1,596 |
| | Бүгд дүн | | 29 | | 1,065,937 |
| | Цалингийн зардал 8.7% | | | | 92,737 |
| | Цалингийн зардал хассан дүн | | | | 973,201 |

ТЭЭВРИЙН ЗАРДЛЫН ТООЦОО

| № | Материалын нэр | Хэмжих нэгж | Нийт орц | Нэгж хүнд (тн) | Материалын жин (тн) | Ачааны зэрэг | Тээврийн зай, км | 1 тн/км-ийн тариф, төгрөг | Нягтр-ын коэф. | Нийт жин (тн) | Нийт зардал (төг) | Тээврийн хөд. зарц-т (хүн/цаг) |
|----|----------------------------------------------|-------------|----------|----------------|---------------------|--------------|------------------|---------------------------|----------------|---------------|-------------------|--------------------------------|
| 1 | Алхны хошуу | ш | 0.21 | 0.002 | 0 | 1 | 5 | 453.71 | 1.0 | 0 | 0 | 0 |
| 2 | Бетон хольц В15 | м3 | 0.41 | 2.4 | 0.99 | 1 | 5 | 453.71 | 1.0 | 0.992 | 2,250.4 | 0.09 |
| 3 | Бичгийн цаас | боодол | 0 | 0.003 | 0 | 1 | 5 | 453.71 | 1.0 | 0 | 0 | 0 |
| 4 | Бичиг хэргийн туслах материалууд | ком | 0 | 0.001 | 0 | 1 | 8 | 373.4 | 1.0 | 0 | 0 | 0 |
| 5 | Жижиг ширхэглэлтэй халуун асфальтбетон хольц | тн | 17.39 | 1.0 | 17.39 | 2 | 8 | 492.65 | 1.0 | 17.392 | 68,545.35 | 2.55 |
| 6 | Замын тэмдэг (шонгийн хамт) | ш | 8 | 0.035 | 0.28 | 2 | 220 | 280.66 | 1.0 | 0.28 | 17,288.66 | 1.13 |
| 7 | Зусгэчийн ир | ш | 0.23 | 0.0015 | 0 | 1 | 5 | 453.71 | 1.0 | 0 | 0 | 0 |
| 8 | Маркер | ш | 0.01 | 0.0001 | 0 | 1 | 5 | 453.71 | 1.0 | 0 | 0 | 0 |
| 9 | Модон гадас (5х5х40см) | ш | 9.05 | 0.00065 | 0.01 | 1 | 8 | 373.4 | 1.0 | 0.006 | 17.92 | 0 |
| 10 | Нунтаг шохой | кг | 3.77 | 0.001 | 0 | 1 | 8 | 373.4 | 1.0 | 0.004 | 11.95 | 0 |
| 11 | Принтерийн хор | ш | 0 | 0.002 | 0 | 1 | 5 | 453.71 | 1.0 | 0 | 0 | 0 |
| 12 | Таар | м2 | 1.76 | 0.0001 | 0 | 1 | 5 | 453.71 | 1.0 | 0 | 0 | 0 |
| 13 | Термопластик будаг | кг | 86.28 | 0.001 | 0.09 | 2 | 220 | 280.66 | 1.0 | 0.086 | 5,310.09 | 0.35 |
| 14 | Термопластик будгийн ойлгогч | кг | 6.71 | 0.001 | 0.01 | 1 | 220 | 216.56 | 1.0 | 0.007 | 333.5 | 0.03 |
| 15 | Термопластик будгийн цавуу | кг | 3.83 | 0.001 | 0 | 2 | 220 | 280.66 | 1.0 | 0.004 | 246.98 | 0.02 |
| 16 | Төмөр гадас d13x200 | ш | 0.36 | 0.0002 | 0 | 1 | 2 | 621.48 | 1.0 | 0 | 0 | 0 |
| 17 | Төмөр гадас d20x200 | ш | 0.04 | 0.0005 | 0 | 1 | 2 | 621.48 | 1.0 | 0 | 0 | 0 |
| 18 | Ус | тн | 0.09 | 1.0 | 0.09 | 1 | 3 | 516.48 | 1.0 | 0.094 | 145.65 | 0.01 |
| 19 | Хавтас | ш | 0.07 | 0.0001 | 0 | 1 | 5 | 453.71 | 1.0 | 0 | 0 | 0 |
| 20 | Хадаас | кг | 0.12 | 0.001 | 0 | 1 | 5 | 453.71 | 1.0 | 0 | 0 | 0 |
| 21 | Хаягдал материал | тн | 17.28 | 1.0 | 17.28 | 1 | 8 | 373.4 | 1.0 | 17.281 | 51,621.8 | 2.53 |
| 22 | Шатдаг хий (газ) | кг | 0.28 | 0.001 | 0 | 3 | 5 | 785.9 | 1.0 | 0 | 0 | 0 |
| 23 | Шингэрүүлсэн битум | тн | 0.2 | 1.0 | 0.2 | 2 | 220 | 280.66 | 1.0 | 0.201 | 12,410.79 | 0.81 |
| | Нийт дүн | | | | | | | | | | 158,183.09 | 7.52 |
| | Цалингийн зардал 8.7% | | | | | | | | | | 13,761.93 | |
| | Цалингийн зардал хассан дүн | | | | | | | | | | 144,421.16 | |

НҮҮЛГЭН ШИЛЖҮҮЛЭХ ЗАРДЛЫН ТООЦОО

| № | Машин механизм, тоног төхөөрөмжийн нэр | Хүчин чадал | Тоо ширхэг | Нэгж хүнд (тн) | Нийт жин (тн) | Ачааны зэрэг | Тээврийн зай (км) | 1 тн/км-ийн тариф, төгрөг | Нийт зардал, төгрөг | Тээврийн хөд. зарцуулалт хүн/цаг |
|---|----------------------------------------|-------------|------------|----------------|---------------|--------------|-------------------|---------------------------|---------------------|----------------------------------|
| 1 | Ачигч | 3.0м3 | 1 | 12.0 | 12.0 | 3 | 220 | 391.34 | 1,033,138 | 48.36 |
| 2 | Зөөврийн компрессор | 10м3/мин | 1 | 1.5 | 1.5 | 1 | 220 | 216.56 | 71,465 | 6.05 |
| 3 | Гөлгөр булт хөнгөн индүү | 4-8тн | 1 | 4.0 | 4.0 | 3 | 220 | 391.34 | 344,379 | 16.12 |
| | Нийт дүн | | | | | | | | 1,448,982 | 70.53 |
| | Цалингийн зардал 8.7% | | | | | | | | 126,061 | |
| | Цалингийн зардал хассан дүн | | | | | | | | 1,322,920 | |